

# PŘÍČKA E40 M

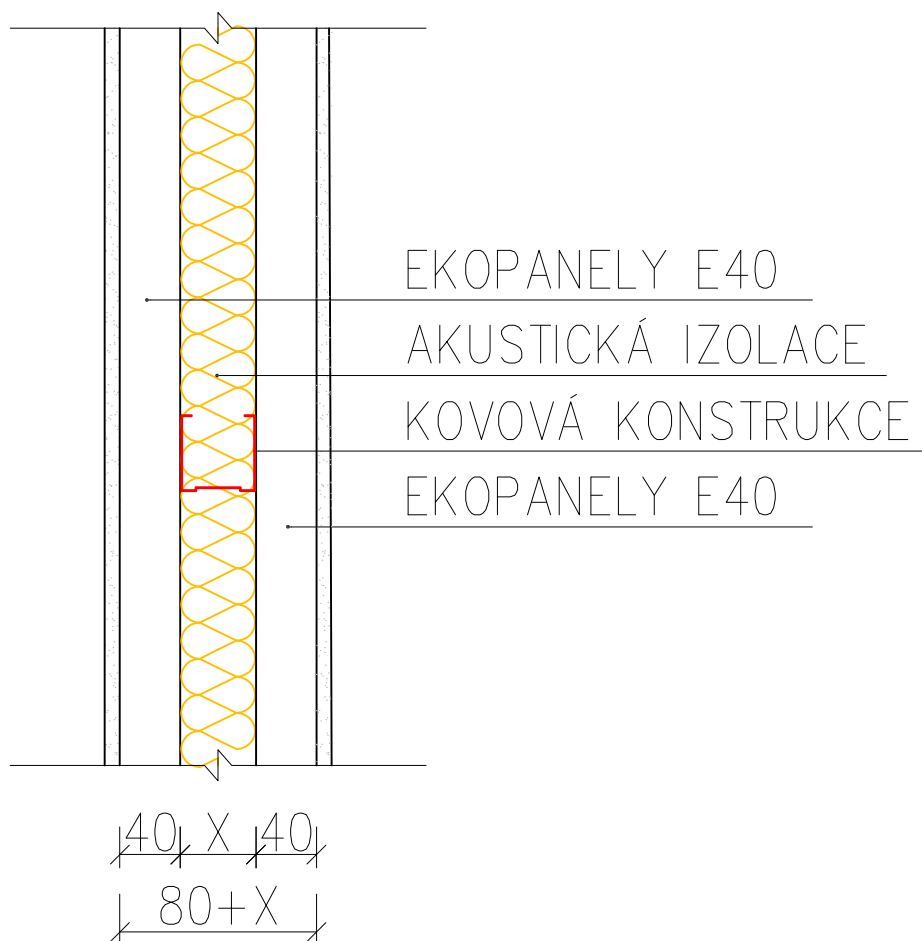

# E40M.01 KOTVENÍ PŘÍČKY DO BETONU, DO ROVNÉHO PODHLEDU

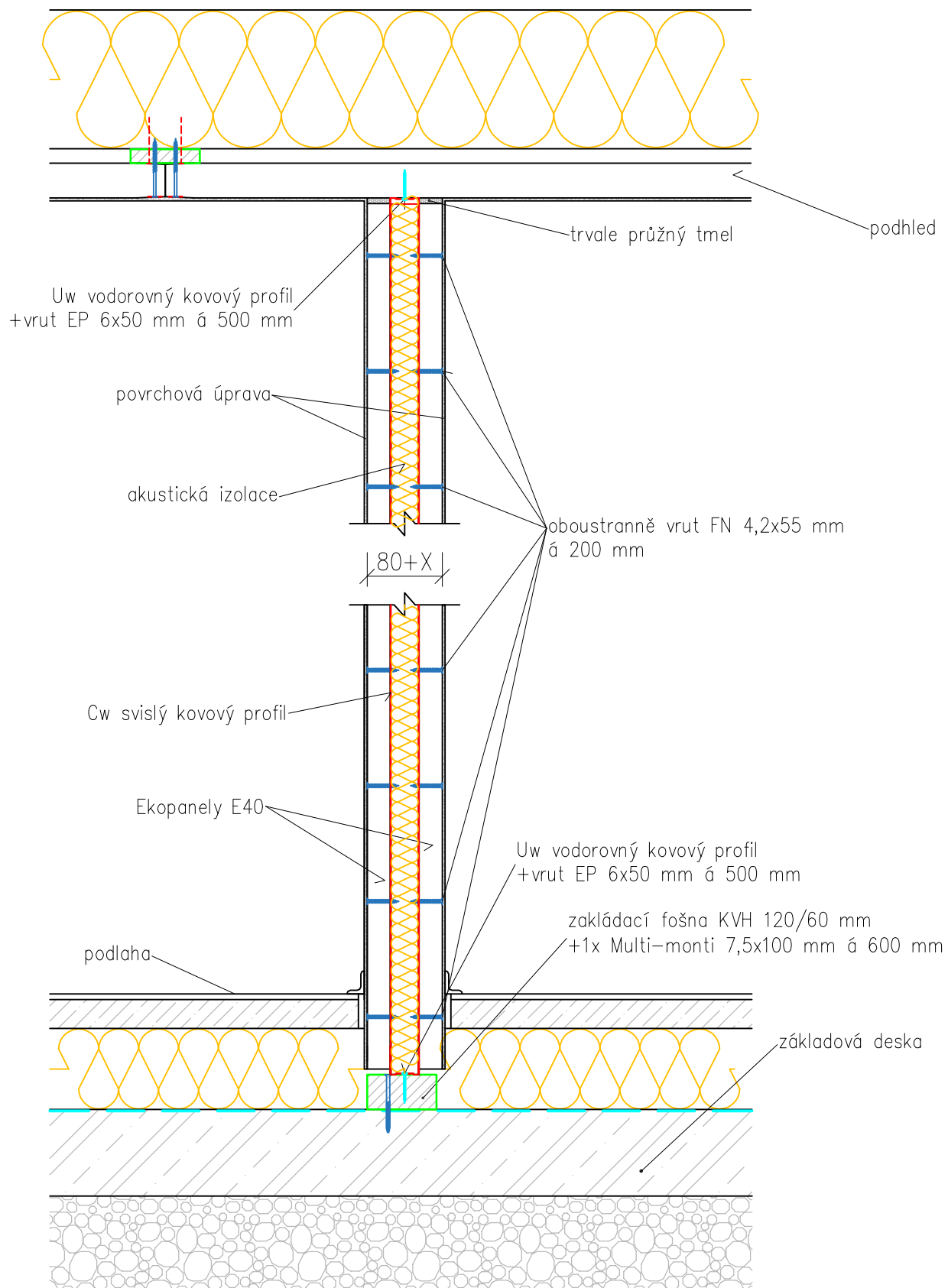

# E40M.02 KOTVENÍ PŘÍČKY DO DŘEVA, DO ŠIKMÉHO PODHLEDU

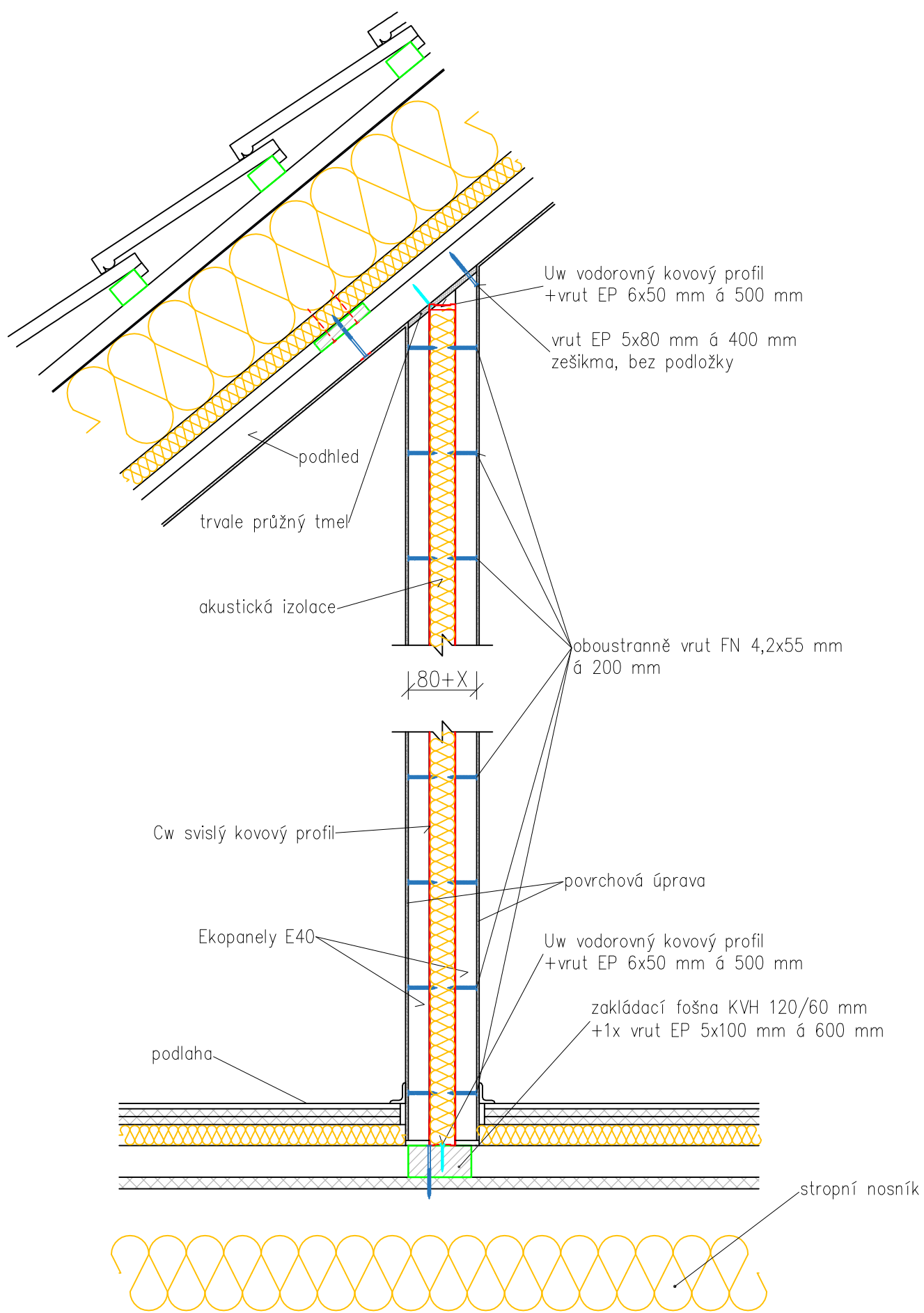

## E40M.03 NAPOJENÍ PŘÍČKY E40 M K OBVODOVÉ STĚNĚ EK03

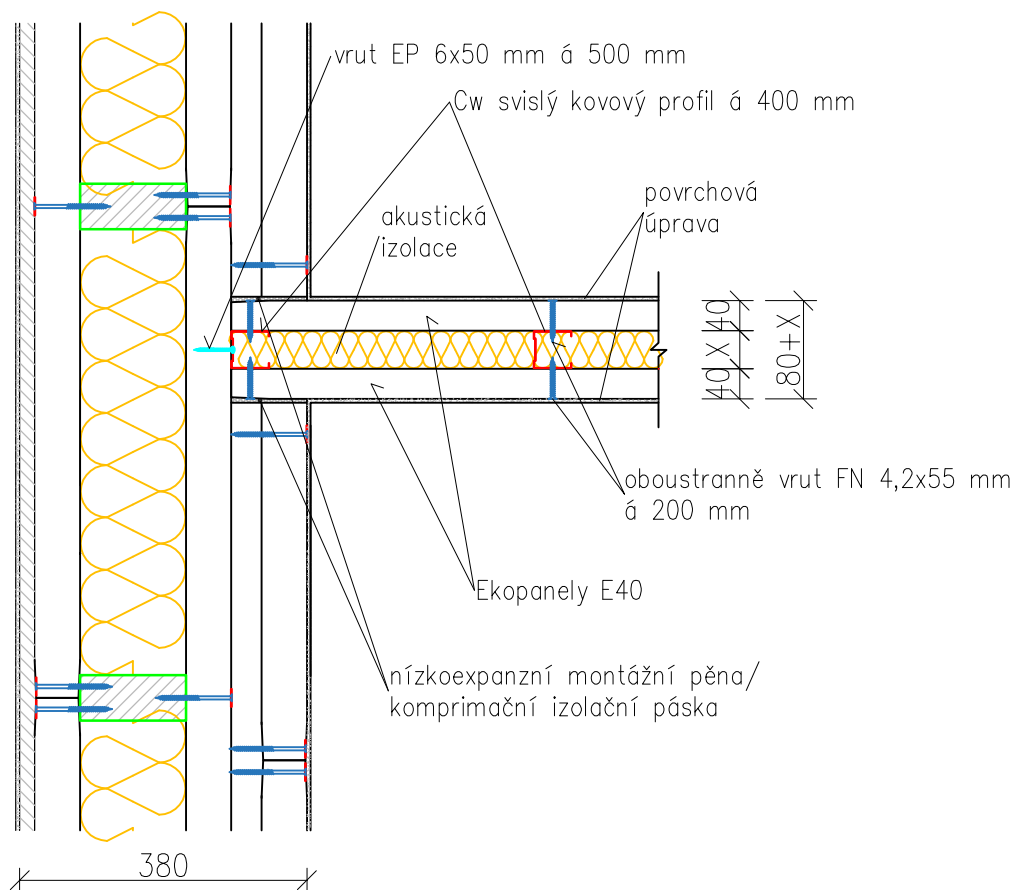

## E40M.04 NAPOJENÍ PŘÍČKY E40 M K OBVODOVÉ STĚNĚ EK02

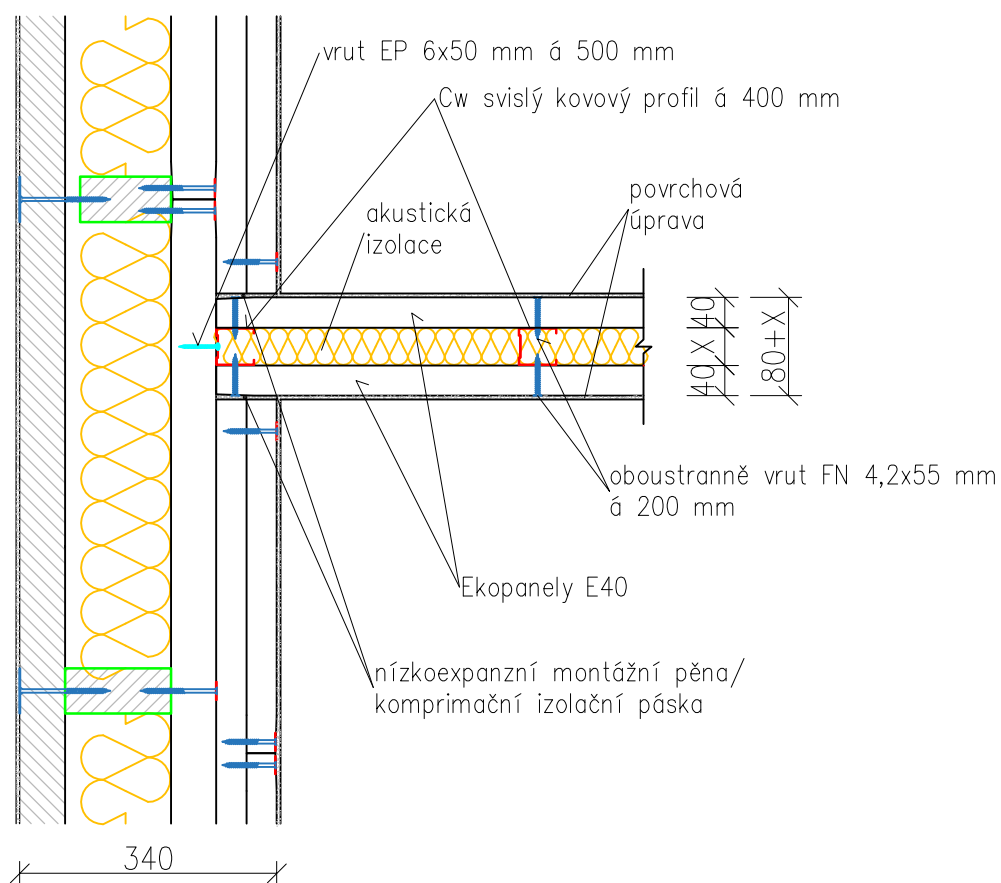

## E40M.05 NAPOJENÍ PŘÍČKY E40 M K PŘÍČCE E2 N

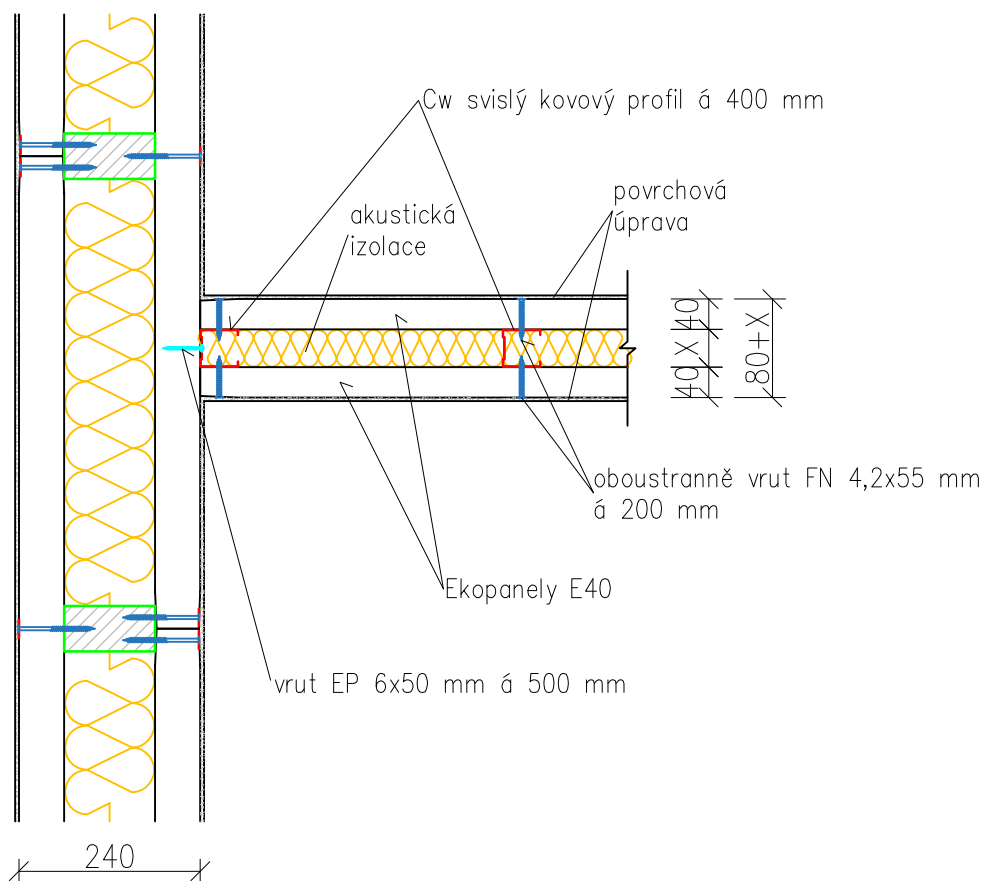

## E40M.06 NAPOJENÍ PŘÍČKY E40 M K PŘÍČCE E40 M

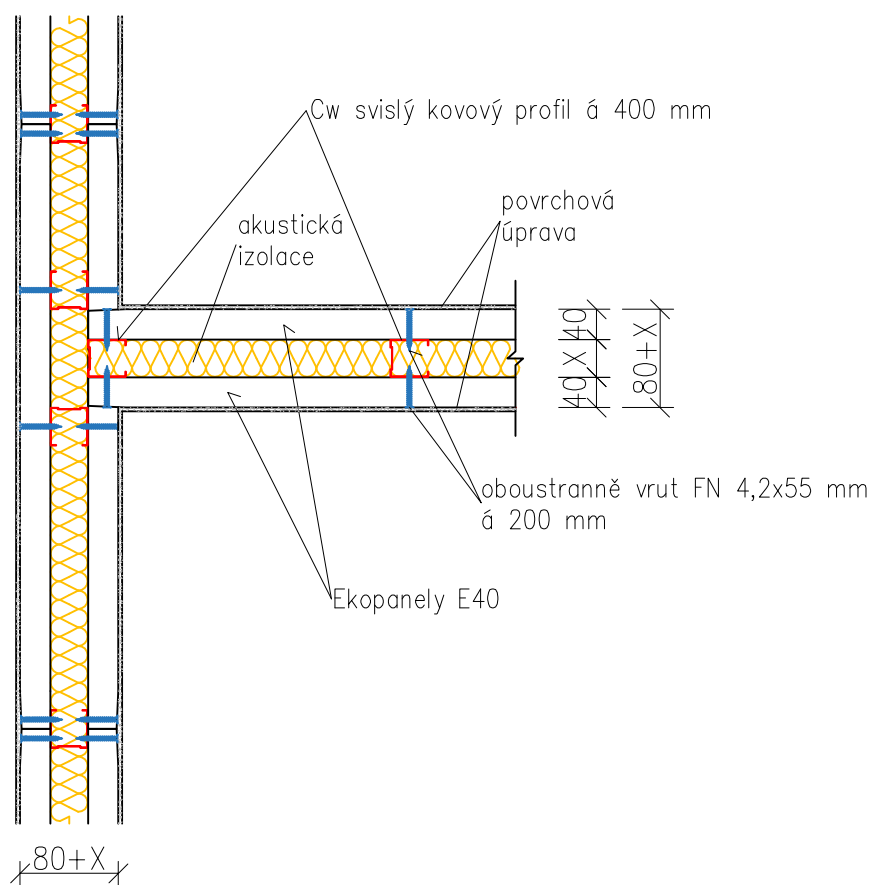

## E40M.07 PROVEDENÍ ROHU PŘÍČKY E40 M

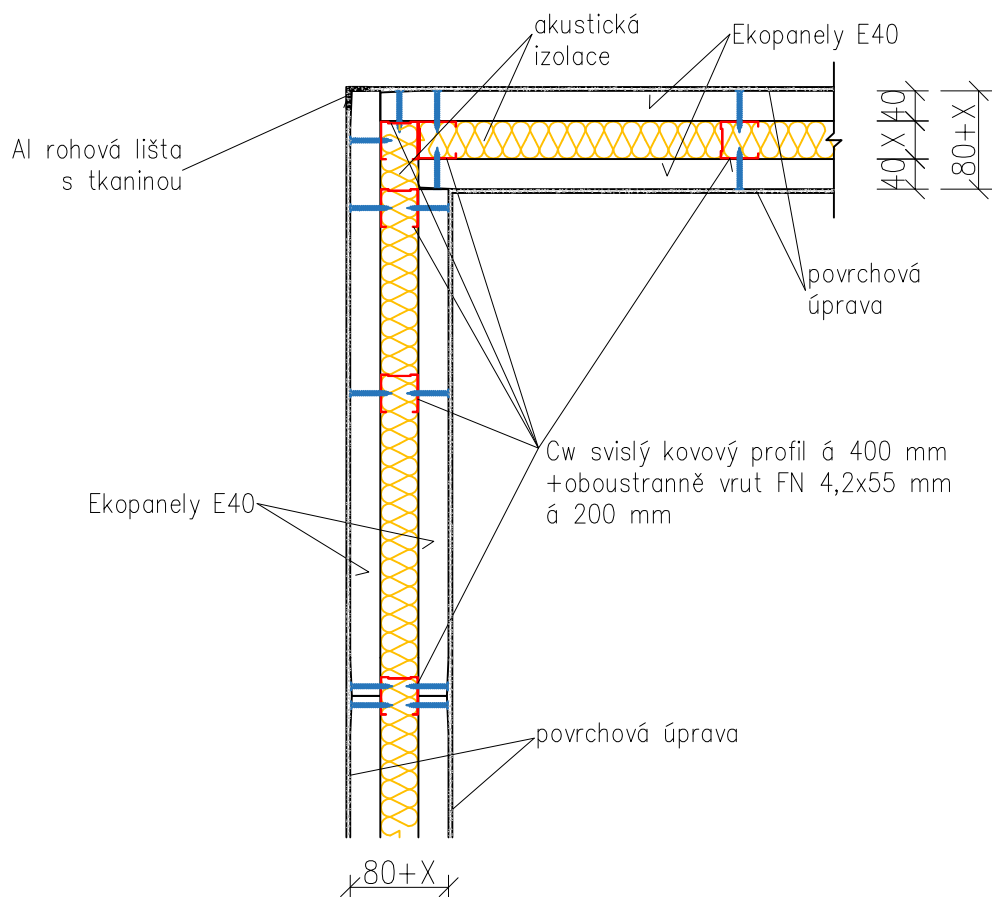

## E40M.08 NAPOJENÍ PŘÍČKY E40 M K JINÉ KONSTRUKCI (ZDIVO, BETON)

